

## Linear Seating Arrangement for Bank Prelims Exam – Set 1 (Hindi)

 guidely

# Guidely Prime Bundle PDF Course

## Holistic Preparation to Crack Bank Exams

- ✓ Understand the Basic Concepts & Proficiency in all Topics
- ✓ Practice More Questions to Boost your Speed & Accuracy
- ✓ Exactly Based on Real Exam Level & Question Pattern (Pre+Mains)
- ✓ Language: English & Hindi
- ✓ Available in Quiz Format Also
- ✓ Get Detailed Video Solutions

USE  
CODE**PRIME**Get Extra  
**10% Off**

निर्देश (1-5): निम्नलिखित जानकारी का ध्यानपूर्वक अध्ययन करें और नीचे दिए गए प्रश्नों के उत्तर दें-

छह व्यक्ति- U, V, W, X, Y और Z एक रैखिक पंक्ति में उत्तर की ओर मुख करके बैठे हैं। वे अलग-अलग ब्रांड के पेन - पार्कर, शेफ़र, हीरो, सेलो, पेपरक्राफ्ट और हेमैन का उपयोग कर रहे हैं लेकिन जरूरी नहीं कि इसी क्रम में हों।

वह व्यक्ति जो सेलो का उपयोग करता है, U के दायें से दूसरे स्थान पर बैठने वाले व्यक्ति के बायें से तीसरे स्थान पर बैठता है। U और W के मध्य केवल दो व्यक्ति बैठे हैं। W के बाईं ओर बैठे व्यक्तियों की संख्या उतनी ही है जितनी कि पार्कर का उपयोग करने वाले व्यक्ति के दाईं ओर बैठे हैं। पार्कर का उपयोग करने वाले और X के मध्य केवल दो व्यक्ति बैठते हैं। Y उस व्यक्ति के बायें से तीसरे स्थान पर बैठता है जो हीरो का उपयोग करता है। न तो X और न ही V हीरो का उपयोग

करता है। वह व्यक्ति जो पेपरक्राफ्ट का उपयोग करता है, हेमैन का उपयोग करने वाले के तत्काल बायें बैठता है। U शेफ़र का उपयोग नहीं करता है।

1) निम्नलिखित में से कौन W के बाएं से दूसरे स्थान पर बैठता है?

- A. वह व्यक्ति जो हेमैन का उपयोग करता है
- B. वह व्यक्ति जो हीरो का उपयोग करता है
- C. वह व्यक्ति जो सेलो का उपयोग करता है
- D. V
- E. U

2) निम्नलिखित पांच में से चार इस तरह से समान हैं कि वे एक समूह बनाते हैं, निम्नलिखित में से कौन उस समूह से संबंधित नहीं है?

- A. VU

[Click Here For Bundle PDF Course](#)

[Click Here to Subscribe Our Yearly Mock Test Package](#)

## Linear Seating Arrangement for Bank Prelims Exam – Set 1 (Hindi)

- B.XW
- C.YX
- D.UZ
- E.VW

3) X के सन्दर्भ में सेलो का उपयोग करने वाले का स्थान क्या है?

- A.दायें से दूसरा
- B.बाएं से दूसरा
- C.बायें से तीसरा
- D.बाएं से चौथा
- E.उपरोक्त में से कोई नहीं

4) निम्नलिखित में से कौन हीरो पेन का उपयोग करने वाले व्यक्ति के तत्काल बायें बैठता है?

- A.वह व्यक्ति जो U के तत्काल दायें बैठता है
- B.वह व्यक्ति जो Y के दायें से तीसरे स्थान पर बैठता है
- C.Z
- D.T
- E.V

5) यदि एक खास तरीके से V पेपरक्राफ्ट से संबंधित है और X शेफ़र से संबंधित है। तो, निम्नलिखित में से कौन हेमैन से संबंधित है?

- A.Y
- B.वह व्यक्ति जो Z के तत्काल दायें बैठता है
- C.V
- D.वह व्यक्ति जो V के तत्काल बायें बैठता है।
- E.उपरोक्त में से कोई नहीं

निर्देश 6-10): निम्नलिखित जानकारी का ध्यानपूर्वक अध्ययन करें और नीचे दिए गए प्रश्नों के उत्तर दें -

छह व्यक्ति- U, V, W, X, Y और Z एक रैखिक पंक्ति में उत्तर की ओर मुख करके बैठे हैं। उन्हें अलग-अलग मिठाइयाँ - जामुन, काजू कतली, मैसूर पाक, हलवा, लड्डू और जलेबी पसंद हैं लेकिन जरूरी नहीं कि इसी क्रम में हों।

वह व्यक्ति जिसे जलेबी पसंद है वह W के बाएं से तीसरे स्थान पर बैठता है, उनमें से कोई भी पंक्ति के अंत में नहीं बैठता है। Z, W के तत्काल बायें बैठता है। Z और X के बीच केवल एक व्यक्ति बैठता है। X के बायीं ओर बैठे व्यक्तियों की संख्या उतनी ही है जितनी कि मैसूर पाक पसंद करने वाले व्यक्ति के दायें बैठे व्यक्तियों की संख्या है। V, लड्डू पसंद करने वाले व्यक्ति के बाएं से दूसरे स्थान पर बैठता है। V न तो जलेबी और न ही हलवा पसंद करता है। Y न तो जलेबी और न ही लड्डू पसंद करता है। न तो Y न ही X को हलवा पसंद है। वह व्यक्ति जिसे काजू कतली पसंद है वह हलवा पसंद करने वाले के दायें से दूसरे स्थान पर बैठता है। X को काजू कतली पसंद नहीं है।

6) निम्नलिखित में से कौन सा संयोजन सत्य है?

- I. V- जामुन
- II. Z- हलवा
- III. Y- लड्डू
- IV. X- काजू कतली
- A.केवल I और II
- B.केवल III और IV
- C.केवल I और III
- D.केवल II और IV
- E.केवल II और III

7) निम्नलिखित में से कौन सी मिठाई X को पसंद है?

- A.जामुन
- B.जलेबी
- C.हलवा
- D.काजू कतली
- E.लड्डू

## Linear Seating Arrangement for Bank Prelims Exam – Set 1 (Hindi)

8) जलेबी पसंद करने वाले व्यक्ति के सन्दर्भ में V

का स्थान क्या है?

- दायें से तीसरा
- तत्काल बाएं
- तत्काल दाएं
- बाएं से दूसरा
- दाएं से दूसरा

9) निम्नलिखित व्यक्तियों में से कौन हलवा पसंद करता है?

- वह व्यक्ति जो U के दायें से तीसरे स्थान पर बैठता है
- W

C.U

D.वह व्यक्ति जो V के दायें से दूसरे स्थान पर बैठता है

E.वह व्यक्ति जो W के तत्काल बायें बैठता है

10) मैसूर पाक पसंद करने वाले व्यक्ति के बाईं ओर कितने व्यक्ति बैठे हैं?

- Z के दायीं ओर जितने व्यक्ति बैठे हैं
- तीन
- चार
- पांच
- X और Z के बीच जितने व्यक्ति बैठे हैं

### ANSWER WITH EXPLANATION

निर्देश 1-5):

- उत्तर: A
- उत्तर: E
- उत्तर: B
- उत्तर: A
- उत्तर: A

अंतिम व्यवस्था

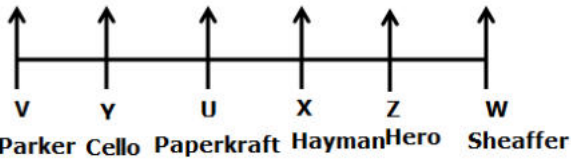

हमारे पास है,

- वह व्यक्ति जो सेलो का उपयोग करता है, U के दायें से दूसरे स्थान पर बैठने वाले व्यक्ति के बायें से तीसरे स्थान पर बैठता है।
- U और W के मध्य केवल दो व्यक्ति बैठे हैं।

उपरोक्त स्थिति से, तीन संभावनाएं हैं।

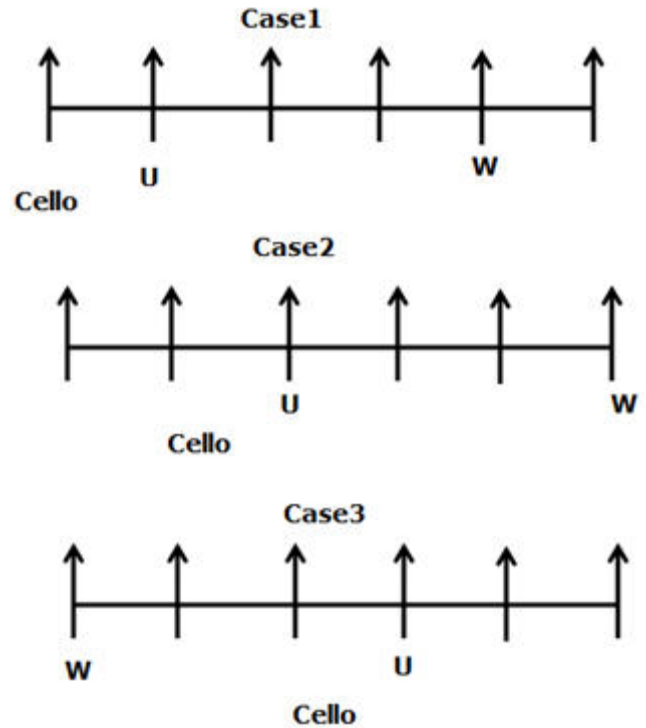

फिर से हमारे पास है,

## Linear Seating Arrangement for Bank Prelims Exam – Set 1 (Hindi)

- W के बाईं ओर बैठे व्यक्तियों की संख्या उतनी ही है जितनी कि पार्कर का उपयोग करने वाले व्यक्ति के दाईं ओर बैठे हैं।
- पार्कर का उपयोग करने वाले और X के मध्य केवल दो व्यक्ति बैठते हैं।

उपरोक्त स्थिति से, केस1 समाप्त हो जाता है।

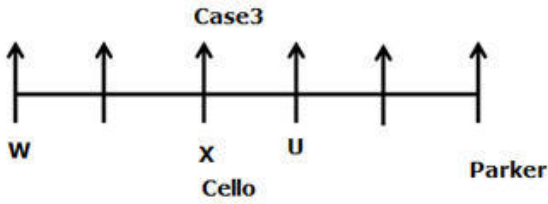
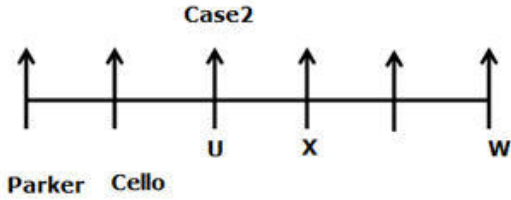
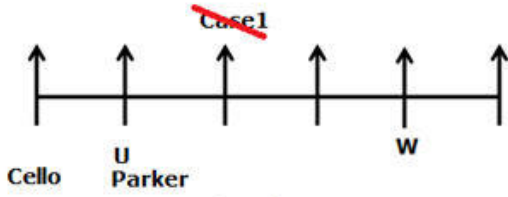

फिर से हमारे पास है,

- Y उस व्यक्ति के बायें से तीसरे स्थान पर बैठता है जो हीरो का उपयोग करता है।
- न तो X और न ही V हीरो का उपयोग करता है।
- वह व्यक्ति जो पेपरक्राफ्ट का उपयोग करता है, हेमैन का उपयोग करने वाले के तत्काल बायें बैठता है।
- U शेफ़र का उपयोग नहीं करता है।

उपरोक्त स्थिति से, केस3 समाप्त हो जाता है। केस2 अंतिम व्यवस्था को दर्शाता है।

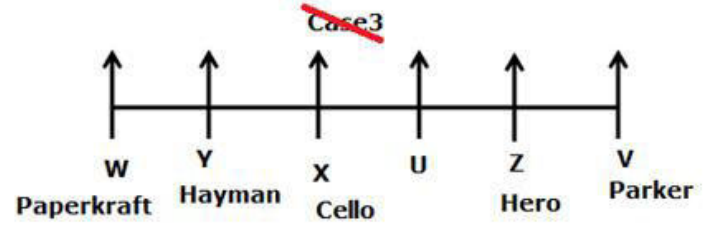
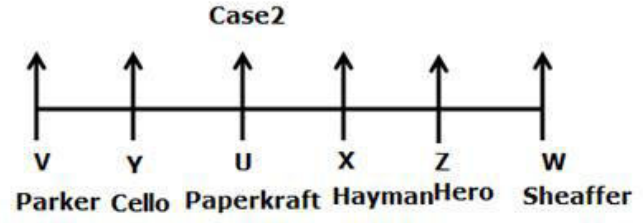

निर्देश 6-10):

- उत्तर: A
- उत्तर: B
- उत्तर: B
- उत्तर: E
- उत्तर: C

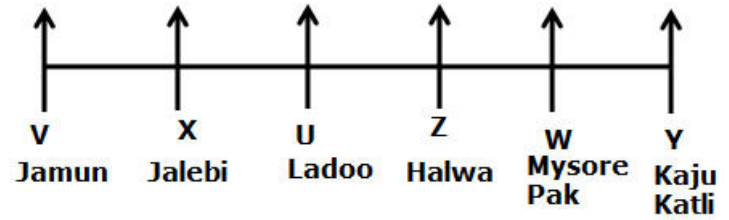

हमारे पास है,

- वह व्यक्ति जिसे जलेबी पसंद है वह W के बाएं से तीसरे स्थान पर बैठता है, उनमें से कोई भी पंक्ति के अंत में नहीं बैठता है।
- Z, W के तत्काल बायें बैठता है।
- Z और X के बीच केवल एक व्यक्ति बैठता है।

उपरोक्त स्थिति से, दो संभावनाएं हैं।

## Linear Seating Arrangement for Bank Prelims Exam – Set 1 (Hindi)

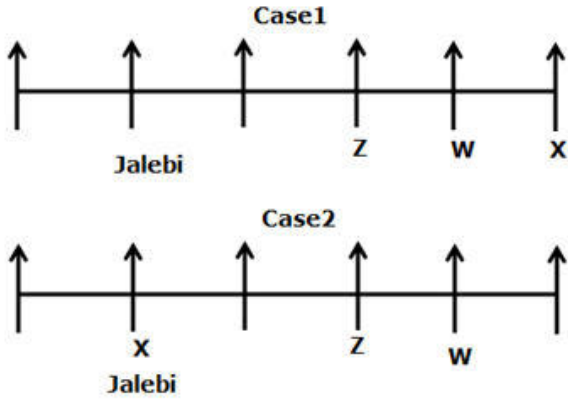

फिर से हमारे पास है,

- X के बायीं ओर बैठे व्यक्तियों की संख्या उतनी ही है जितनी कि मैसूर पाक पसंद करने वाले व्यक्ति के दायें बैठे व्यक्तियों की संख्या है।
- V लड्डू पसंद करने वाले व्यक्ति के बाएं से दूसरे स्थान पर बैठता है।
- V न तो जलेबी और न ही हलवा पसंद करता है।

उपरोक्त स्थिति से, तीन संभावनाएं हैं।

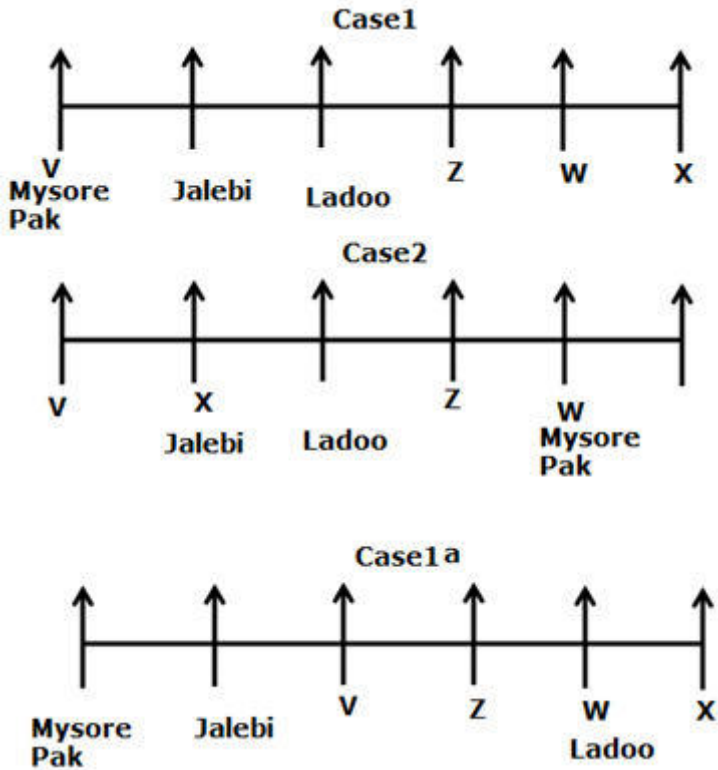

फिर से हमारे पास है,

- Y न तो जलेबी और न ही लड्डू पसंद करता है।
  - न तो Y न ही X को हलवा पसंद है।
  - वह व्यक्ति जिसे काजू कतली पसंद है वह हलवा पसंद करने वाले के दायें से दूसरे स्थान पर बैठता है।
  - X को काजू कतली पसंद नहीं है।
- उपरोक्त स्थिति से, केस1 और केस1a समाप्त हो जाते हैं। केस 2 अंतिम व्यवस्था दिखाता है।

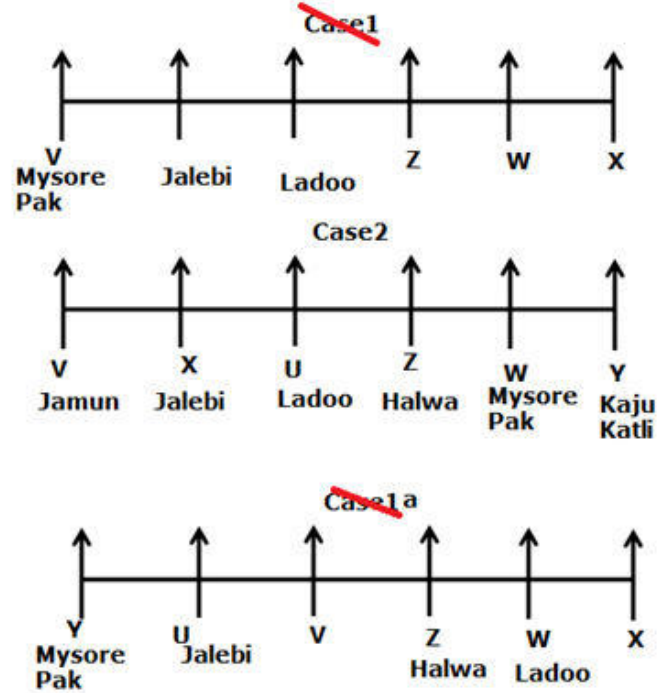

## Linear Seating Arrangement for Bank Prelims Exam – Set 1 (Hindi)

[Click Here For Bank Exam Free PDF](#)

[Click Here For Reasoning Free PDF](#)

[Click Here For Quantitative Aptitude Free PDF](#)

[Click Here For English Free PDF](#)